

MAXIMUM[®]
digital technology

MR-2000
Nyd musikken

**DIGITAL FM, INTERNETRADIO OG DAB-RADIO
MED STREAMING AF AUDIOMEDIE**

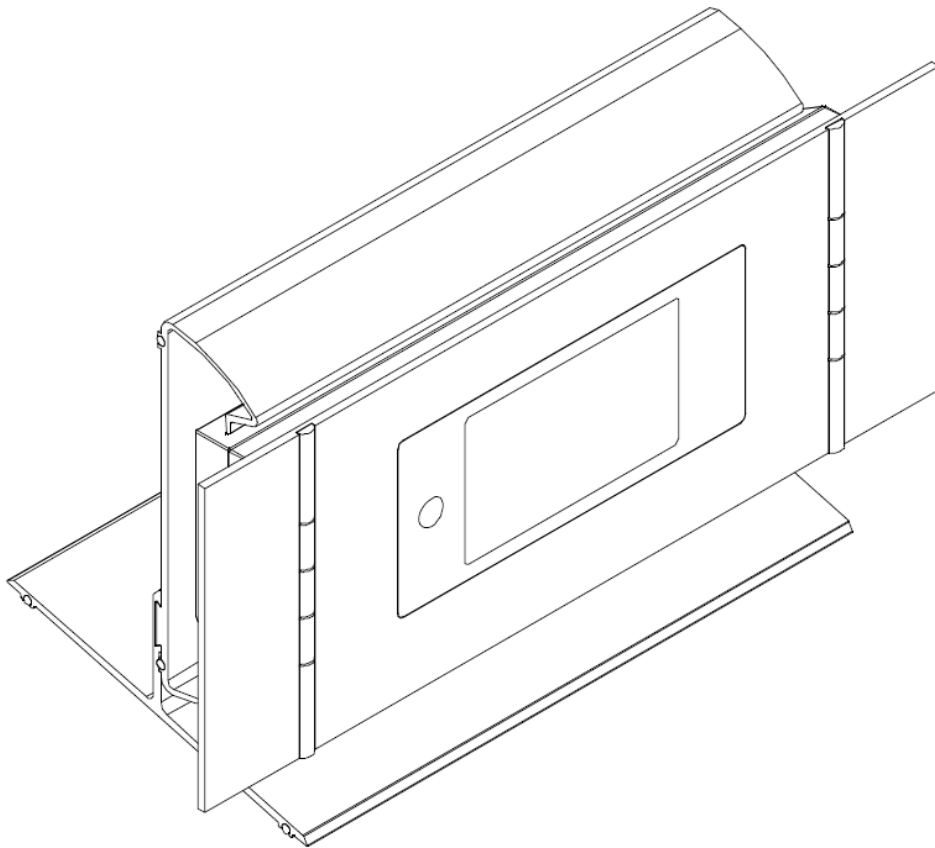

Brugsanvisning

Sikkerhedsadvarsler

Læs dette før installation

Hvis MR-2000 er blevet flyttet fra et koldt til et varmt sted, må den IKKE tilsluttes, før der er gået 2-3 timer (f.eks. fra et koldt bagagerum til et varmt lokale). Fugt kan være kondenseret i MR-2000, hvilket kan føre til beskadigelse af enheden, hvis den tages i brug med det samme. For at undgå beskadigelse skal du pakke MR-2000 ud og lade den stå ved stuetemperatur i 2-3 timer, før den tages i brug. Derved fordamper eventuel fugt, og du undgår unødigt beskadigelse af MR-2000.

Sørg for, at stikkontakten er nemt tilgængelig.

Låg – Fjern ikke faste låg, da du derved kan udsætte dig selv for elektrisk stød.

Vejr – Det anbefales at tage en eventuel ekstern antenne ud af stikket i tordenvejr.

Beskadigelse – Anvend aldrig din MR-2000, hvis den er beskadiget på nogen måde. Placer altid din MR-2000 på en jævn overflade, og undgå overflader, hvor der kan forekomme kraftige vibrationer.

Temperatur – Undgå ekstreme temperaturer, både varme og kolde. Placer din MR-2000 i sikker afstand fra varmekilder såsom radiatorer eller gas-/elovne.

Anvend ikke produktet i tropiske klimaer.



Fugt – Udsæt ikke din MR-2000 for regn, fugt eller støv. Hvis du spilder væske på din MR-2000, kan det føre til alvorlig beskadigelse. Hvis det sker, skal du straks slukke på hovedafbryderen. Kontakt forhandleren hurtigst muligt.

Forsigtig – Åbn ikke nogen af lågene, og reparer ikke selv apparatet. Lad kvalificerede teknikere udføre reparationsarbejde.

Indhold

Pakkens indhold	2
MR-2000 – Hurtig installationsvejledning	3
Det skal du bruge, før du kan anvende din MR-2000	3
Oversigt over kontrolknapper (a)	4
Oversigt over kontrolknapper (b)	5
Tilslutning til kablet netværk	6
Trin 1 – Strøm	6
Trin 2 – Vælg kablet indstilling	6
Trin 3 – Åbn tilstanden Internetradio	6
Trin 4 – Åbn netværk	7
Tilslutning til trådløst netværk	7
Trin 1 – Vælg trådløs opsætning	7
Trin 2 – Vælg dit område	7
Trin 3 – Vælg dit netværk	8
Trin 4 – Åbn netværk	8
Valg af station	11
Ændring af visning af stationsinformation	12
Stationopdateringer	13
DAB-betjening	14
FM-betjening	15
Indstilling af radioforvalg	16
Valg af en forvalgt station	16
Betjening af musikafspiller	17
Urindstillinger	18
Sommertid	19
Systemindstillinger	19
Netværksopsætning	19
Sprog	20
Fabriksnulstilling	20
Softwareopdateringer	21
Softwareversion og radio-id	21
Generel betjening	23
Register	23
Anmodning om en station	23
Tilbage til hovedmenu	23
Lydstyrke	23
Appendiks	24
Trin 1: Opsætning af Mediedeling i Windows Media Player 11	24
Trin 2: Afspil musik på MR-2000.	25
Opsætning af mediedeling i MAC OS	26
Fejlfinding	27
Specifikation	29

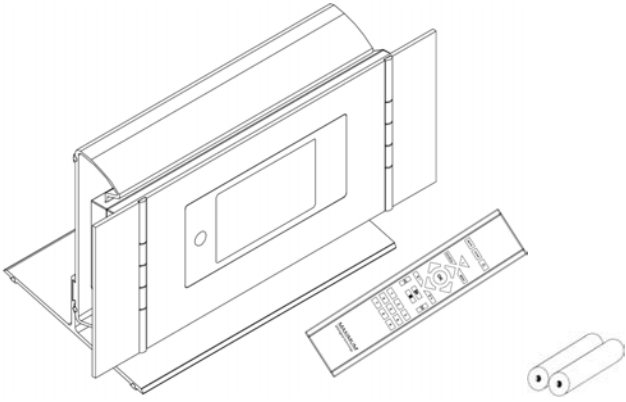
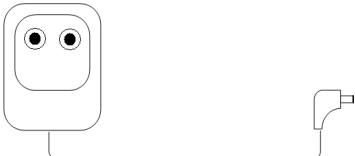
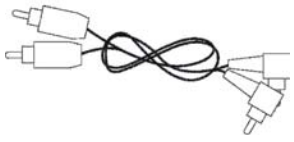
Pakkens indhold

<p>Hovedenhed Fjernbetjening og litiumbatterier</p>		
<p>Veksel- /jævnstrøms- adapter</p>	 <p>EFFEKT: 6VDC 800mA</p>	
<p>Kabel</p>	 <p>Audiokabel</p>	 <p>Coaxial-kabel</p>
<p>Brugermanual</p>		

MR-2000 – Hurtig installationsvejledning

Det skal du bruge, før du kan anvende din MR-2000

LAN-indstilling:

- Sørg for, at internetforbindelsen er klar, og at netværksindstillingerne kan benyttes til LAN (ADSL- eller kabelmodem anbefales kraftigt).
- Følg nedenstående procedure for at finde LAN MAC-adressen for din MR-2000:
Hoved Menu → System Opsætning → Internet Opsætning → Se indstillinger → MAC Adresse

Indstilling af trådløs LAN:

- En bredbåndsinternetforbindelse.
- Et trådløst adgangspunkt (WiFi), der er forbundet til bredbåndsinternettet, helst via en router.
- Hvis det trådløse netværk er konfigureret til brug af Wired Equivalent Privacy (WEP) eller Wi-Fi Protected Access (WPA) til datakryptering, skal du kende WEP- eller WPA-koden, så du kan få MR-2000 til at kommunikere med netværket.
- Hvis dit trådløse netværk er konfigureret til pålidelige stationer, skal du anføre MAC-adressen for din MR-2000 på det trådløse adgangspunkt. Find MAC-adressen for din MR-2000 via følgende menu punkter:
Hoved Menu → System Opsætning → Internet Opsætning → Se indstillinger → MAC Adresse
- Læs den vejledning, der følger med det trådløse adgangspunkt, som hjælp til at anføre MAC-adressen på det trådløse adgangspunkt.

Før du fortsætter, skal du sørge for, at dit trådløse adgangspunkt er tændt og sluttet til bredbåndsinternettet, eller at din LAN-kabelindstilling er i orden. For at få denne del af systemet til at fungere skal du læse den vejledning, der følger med det trådløse adgangspunkt og LAN-tilslutningen.

Oversigt over kontrolknapper (a)

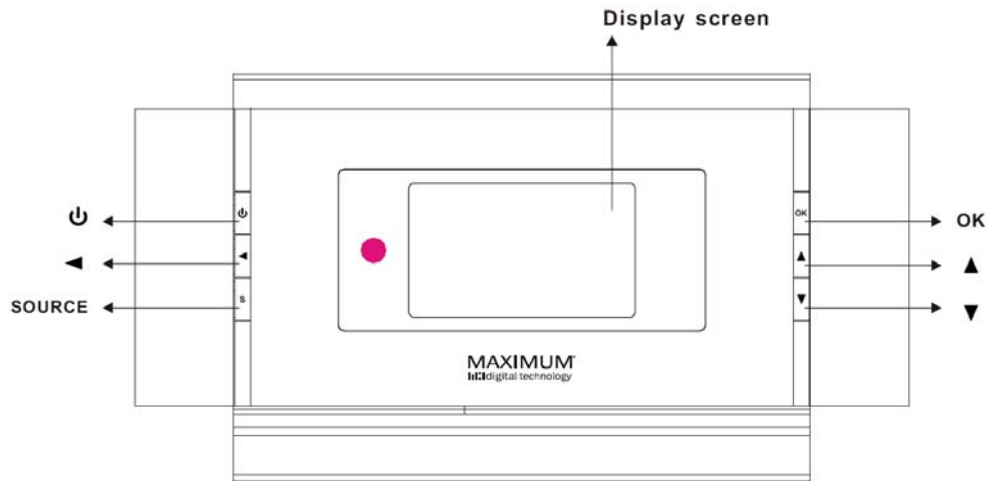

ENHEDEN SET FOFRA

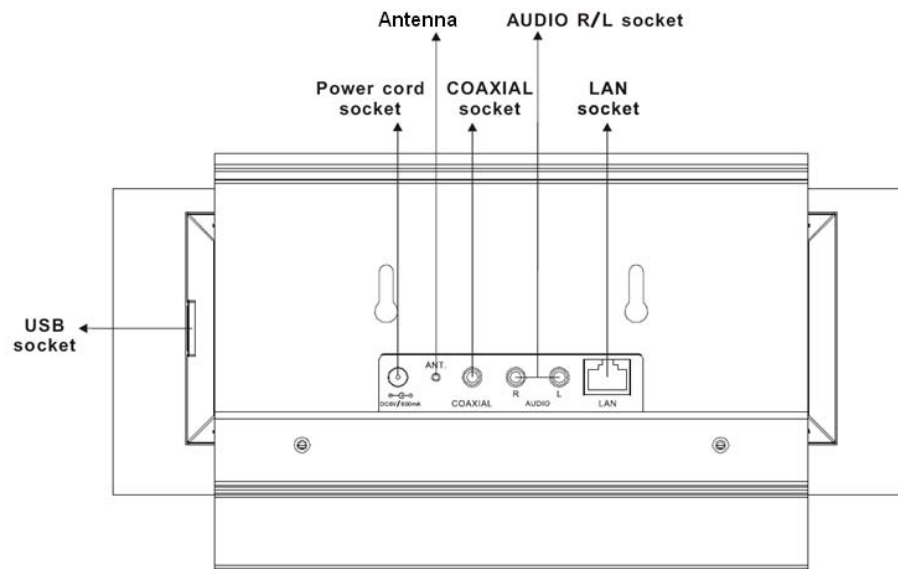

ENHEDEN SET BAGFRA

Kontrolknapper	Internetradio	DAB, DAB+, FM	Media Player
	Tryk for at tænde/slukke for MR-2000		
	Gå tilbage til den foregående menu.		
	Tryk for at skifte mellem internetradio, musikafspiller, DAB og FM-tilstand		
	Tryk for at bekræfte Tryk og hold nede for at åbne menu FM-tilstand: autosøgning efter stationer		
	Tryk for at gå frem Tryk og hold nede for at hæve lydstyrken		
	Tryk for at gå nedad Tryk og hold nede for at sænke lydstyrken		

Oversigt over kontrolknapper (b)

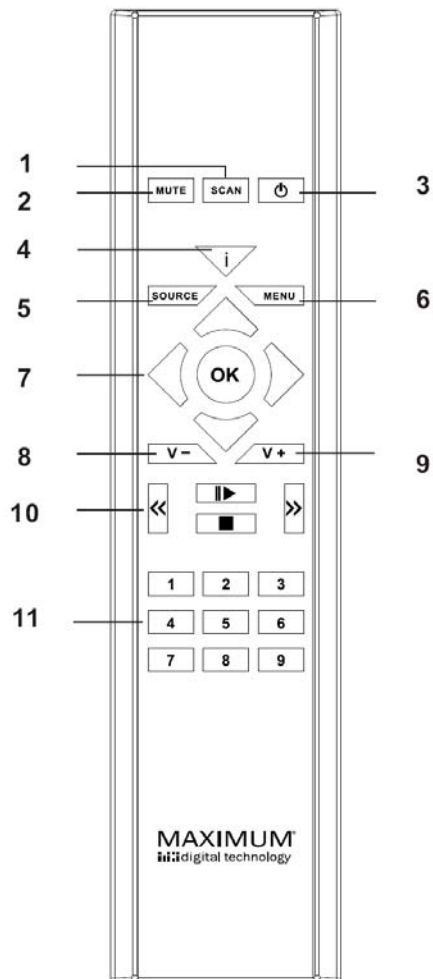

1	SCAN
2	MUTE (lydløs)
3	STANDBY/TIL
4	INFO
5	SOURCE (kilde)
7	Op
	Ned
	Tilbage
	Frem
	OK
8	Lydstyrke -
9	Lydstyrke +
10	Forrige nummer
	Afspilning/pause
	Stop
	Næste nummer
11	Forvalgsknapper 1-9

Bemærk: punkt 10, udviklet til Media Player

Tilslutning til kablet netværk



Trin 1 – Strøm

Først skal du slutte en adapter til din MR-2000 og sikre dig, at LED-lampen Power (strøm) lyser.



Herefter kan din MR-2000 tændes eller slukkes med knappen .

 **Bemærk:** Sørg for, at LAN-kablet er tilsluttet.

Trin 2 – Vælg kablet indstilling

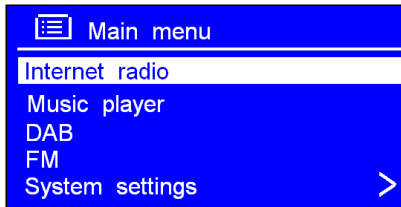
1. Tryk på  eller , og vælg <SYSTEM OPSÆTNING>. Tryk på **OK** for at bekræfte, og tryk derefter på **OK** igen.



2. Tryk på  eller , og vælg <MANUEL OPSÆTNING >. Tryk på **OK** for at bekræfte, og tryk derefter på **OK** igen.

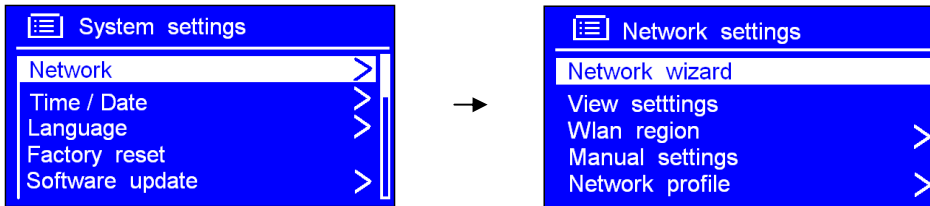

3. Tryk på  eller , og vælg <DHCP TIL >. Tryk på **OK** for at bekræfte.

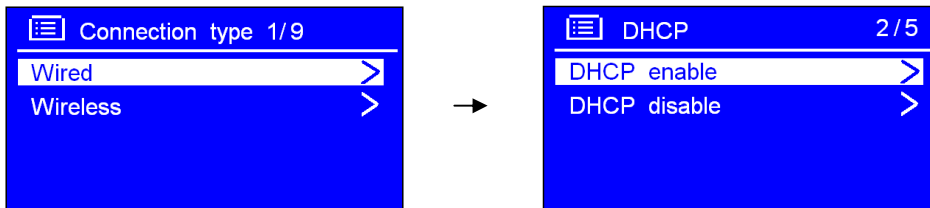

Trin 3 – Åbn tilstanden Internetradio

1. Tryk på ◀ for at gå tilbage til underbiblioteket <HOVED MENU>. Tryk på ▲ eller ▼ , og vælg <INTERNET RADIO>, og tryk så på **OK** for at bekræfte.
2. Alternativt kan du trykke på **SOURCE**, indtil <INTERNET RADIO> vises.

Trin 4 – Åbn netværk

Din MR-2000 sluttet nu automatisk til et netværk. Efter nogle få sekunder vises følgende på skærmen:

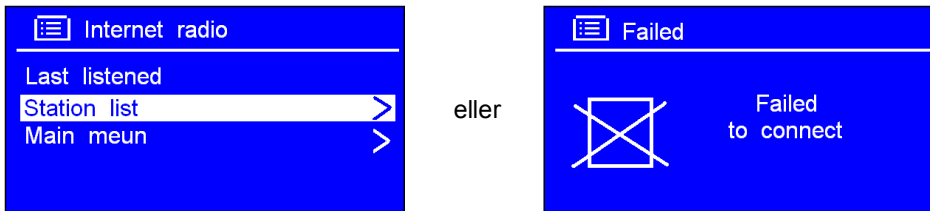

Hvis beskeden **Failed to connect (tilslutning mislykket)** vises, skal du prøve følgende:

- a. Kontroller, om din router fungerer korrekt.
Kontroller dit LAN-kabel. Sørg for, at det ikke er beskadiget, og at det er tilsluttet korrekt.

Tilslutning til trådløst netværk

Trin 1 – Vælg trådløs opsætning

1. Se Trin "Vælg kablet opsætning" på side 6 . Tryk på ▲ eller ▼ , og vælg <TRÅDLØST>, og tryk derefter på **OK** for at bekræfte.
2. Tryk på ▲ eller ▼ , og vælg <DHCP TIL>. Tryk på **OK** for at bekræfte.



Bemærk: 1. Du kan også blot koble LAN-kablet fra LAN-stikket, før du opretter forbindelse til netværket.

2. Du kan til enhver tid gå tilbage til den forrige menu ved at trykke på ◀.

Trin 2 – Vælg dit område

1. Tryk på ◀ for at gå tilbage til underbiblioteket <HOVED MENU>. Tryk på ▲ eller ▼ , og vælg <INTERNET RADIO>, og tryk derefter på **OK** for at bekræfte.

Alternativt kan du trykke på **SOURCE**, indtil <INTERNET RADIO> vises.

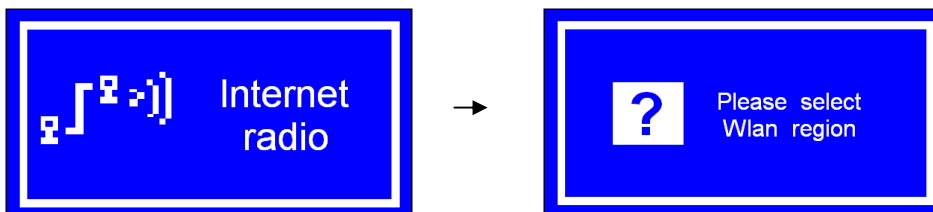

2. Menuen "Valg af område" vises:



Trin 3 – Vælg dit netværk

1. Tryk på ▲ eller ▼, indtil dit område vises. Tryk på OK for at bekræfte, hvorefter din MR-2000 beder dig indtaste dit netværk.

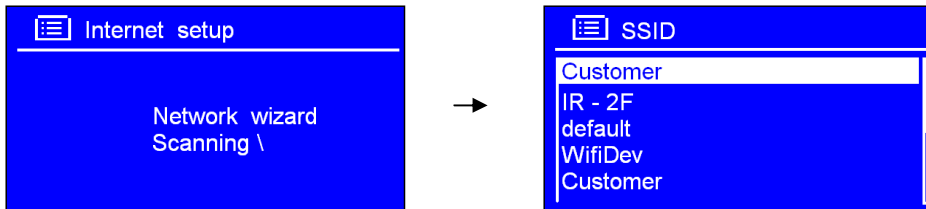

Trin 4 – Åbn netværk

1. I nogle tilfælde kan MR-2000 muligvis finde mere end ét netværk. Tryk på ▲ eller ▼ for at navigere gennem navnelisten, og tryk derefter på OK, når navnet på dit netværk vises.
2. Hvis du ikke skal bruge en adgangskode til at åbne dit netværk (WEP/WPA), slutes MR-2000 til netværket og viser:

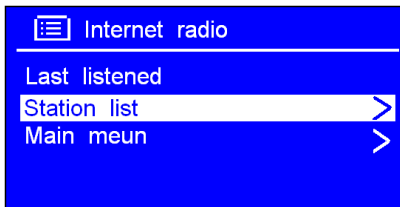

3. Hvis der kræves en WEP-/WPA-adgangskode, beder MR-2000 dig nu indtaste WEP-/WPA-koden og viser skærmen til indtastning af adgangskoden:

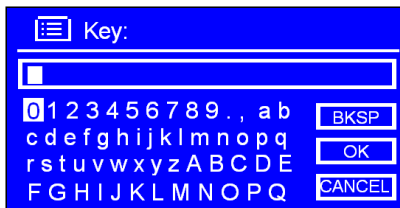

- a. Tryk på ▲ eller ▼ for at navigere gennem den alfanumeriske liste med tegn. Tryk på OK for at vælge det ønskede tegn.

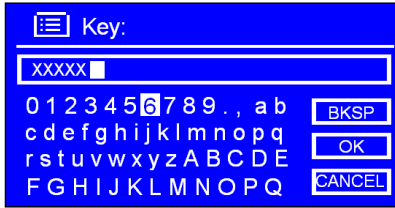

b. Hvis du indtaster et forkert tegn, vælges ikonet 'BKSP' for at slette tegnet.

 **Bemærk:** a. For at vælge BKSP OK eller CANCEL skal du flytte markøren til '0'. tryk på ▲ eller ▼ for at vælge det ønskede tegn.

b. Ved indtastning af WEP-/WPA-adgangskoden skelnes der mellem store og små tegn.

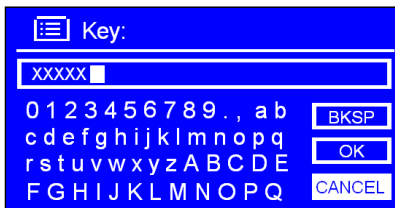

c. Vælg CANCEL for at vende tilbage til det forrige nummer.

d. Når du har valgt det sidste tegn i din adgangskode, skal du trykke på ▲ eller ▼ og derefter på OK

4. Du er nu sluttet til netværket. Tryk på ▲ eller ▼, og vælg <STATIONS LISTE>, og tryk derefter på OK for at bekræfte.

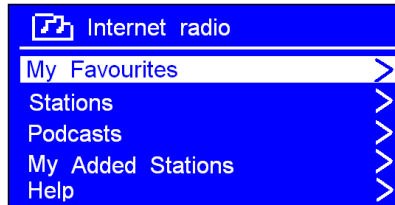
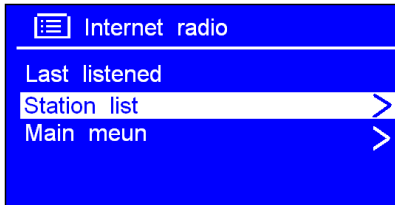

 **Bemærk:** a. MR-2000 husker automatisk den valgte WEP/WPA.

b. Du behøver ikke indtaste adgangskoden igen, medmindre <GENDAN FABRIKSINDSTILLINGER> er udført.

Hvis MR-2000 ikke opretter forbindelse til netværket:

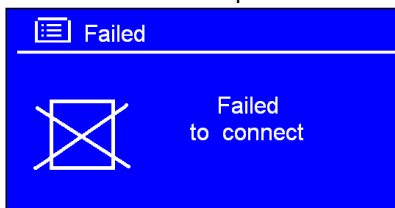

A. Kontroller, om din router fungerer korrekt.

B. Prøv at finde et stærkere signal til din MR-2000! Sørg for, at du har indtastet den korrekte adgangskode.

 **Bemærk:** Du kan til enhver tid trykke på ◀ for at gå tilbage til den forrige skærm.

5. For at få din adgangskode eller svar på **FAQ** (ofte stillede spørgsmål) skal du trykke på ▲ eller ▼ og vælge <HJÆLP>. Tryk på **OK** for at bekræfte.

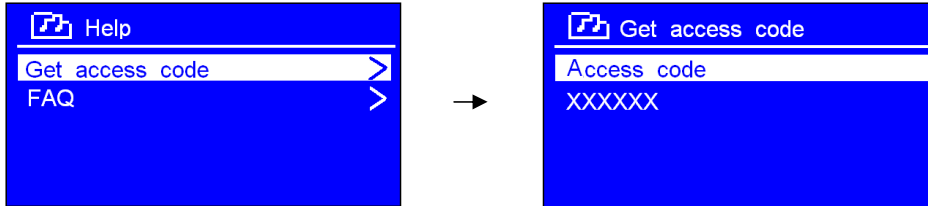

Valg af station

Når din MR-2000 er sluttet til netværket, kan du vælge en station.

1. Tryk på ▲ eller ▼, og vælg <STATIONS LISTE>, og tryk på **OK** for at bekræfte.

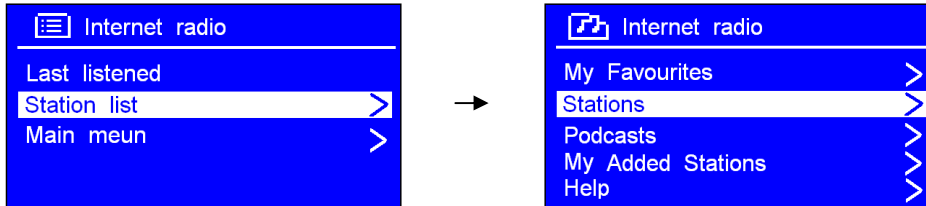

2. Tryk på ▲ eller ▼, og vælg <STATIONER>, og tryk på **OK** for at bekræfte.

Bemærk: 'LOKALITET' giver dig mulighed for at vælge en radiostation fra et andet land, som du kan vælge fra listen.

- a. Vælg <LOKALITET>, og tryk på **OK** for at bekræfte.

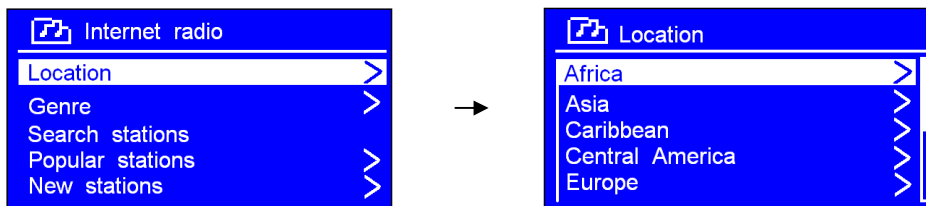

- b. Tryk på ▲ eller ▼ for at vælge dit område, og tryk på **OK** for at bekræfte. Vælg et land og en station vha. samme metode. MR-2000 indlæser nu oplysningerne.

Bemærk: 'Genre' sætter dig i stand til at vælge radiostationer efter deres indhold, f.eks. klassisk, rock, sport, nyheder osv.

- a. Tryk på ▲ eller ▼, og vælg <GENRE>, og tryk på **OK**. Tryk på ▲ eller ▼ for at vælge den type indhold, du ønsker, og tryk på **OK** for at bekræfte.

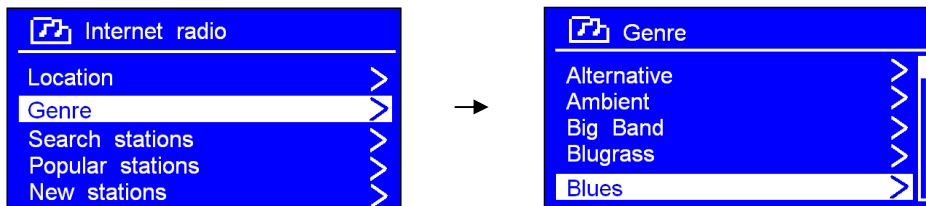

- b. Vælg den ønskede station, og tryk på **OK** for at bekræfte.

Bemærk:

- a. Nogle radiostationer sender ikke døgnet rundt, og nogle stationer er ikke altid tilgængelige.
- b. Nogle stationer har brugervalgt indhold, hvilket betyder, at de giver dig mulighed for at lytte til programmer, som har været sendt tidligere.

Ændring af visning af stationsinformation

Det er muligt at ændre den information, der vises på displayets anden linje, når du lytter til et internetprogram. Tryk på knappen  på fjernbetjeningen for at ændre den viste information.

1. Stationsbeskrivelse

Dette er rulletekstinformation, der leveres via internetstationen. Den kan vise musiktitler eller oplysninger om det program, der sendes.

2. Stationslokalitet

Dette er en beskrivelse af den type program, der sendes af internetradiostationen eller radiostationen.

3. Stationsstabilitet

Her kan du se, hvor stabil den station, du lytter til, er.

4. Oplysninger om stationens signal

Her kan du se den digitale bithastighed og signaltilstand.

5. Stationafspilningsbuffer

Her kan du se styrken for den aktuelle stations afspilningsbuffer.

6. Stationsdato

Her kan du se datoen.

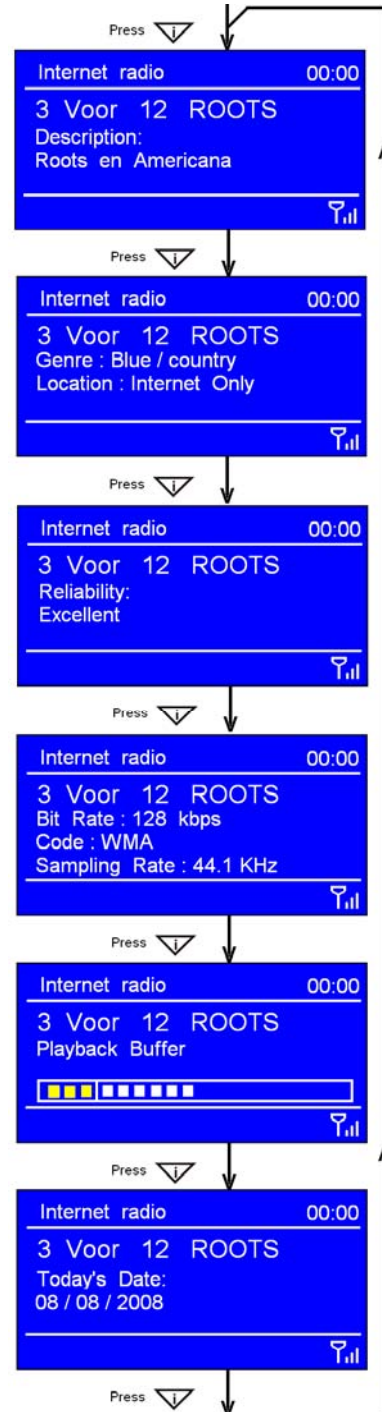

 **Bemærk:** Forskellen mellem et Wi-Fi- og et LAN-program kan ses i nederste højre hjørne, som vist i illustrationen nedenfor.

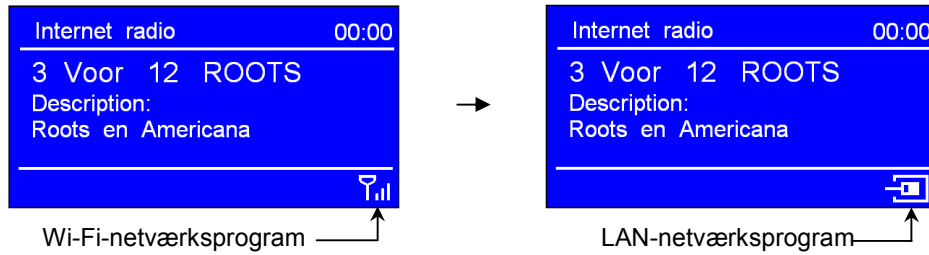



Stationopdateringer

Der foretages regelmæssigt automatiske opdateringer, som sikrer, at din MR-2000 altid er opdateret.

DAB-betjening

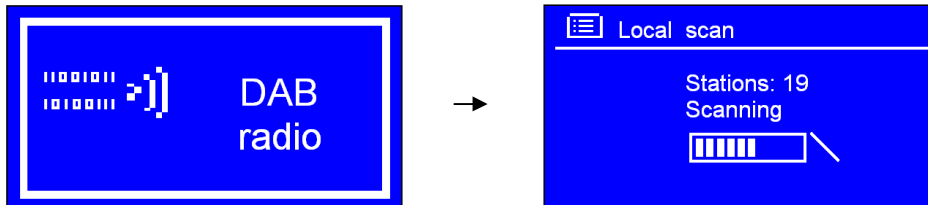
1. Tænd for din MR-2000, og tryk flere gange på **SOURCE**, indtil <DAB-RADIO> vises. Første gang, du bruger din MR-2000, søger den automatisk efter DAB-stationer i dit område og lagrer dem i hukommelsen.



 **Bemærk:** Du kan også åbne DAB-tilstanden ved at trykke på ◀ for at gå tilbage til <HOVED MENU> og derefter trykke på ▲ eller ▼ og vælge <DAB >. Tryk på **OK** for at bekræfte.

2. Når scanningen er komplet, vises DAB-stationerne i alfanumerisk rækkefølge. Den første station på listen vælges.





3. Du kan til enhver tid gå tilbage til den forrige skærm ved at trykke på ◀. Derefter kan du frit vælge mellem <Lokal Scanning>, <Fuld Scanning> og <Manuel Tuning>.
4. Når scanningen er gennemført, skal du trykke på ▲ eller ▼ for at gå igennem stationslisten og derefter trykke på **OK** for at bekræfte.

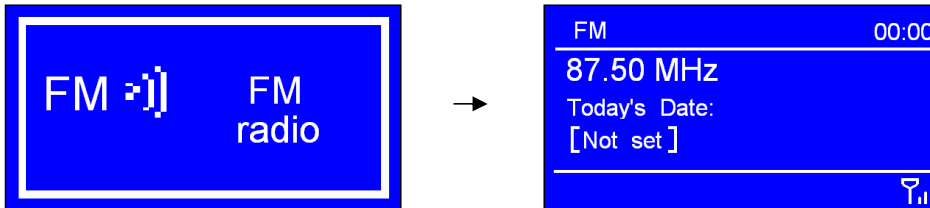

FM-betjening

A. GENEREL BETJENING

1. Tænd for din MR-2000, og tryk flere gange på **SOURCE**, indtil <FM-RADIO> vises.



-  **Bemærk:** For at åbne FM-tilstanden kan du også trykke på ◀ for at gå tilbage til <HOVED MENU> og derefter trykke på ▲ eller ▼ og vælge <FM >. Tryk på **OK** for at bekræfte.

2. Tryk på ▲ eller ▼ for at skifte frekvens.
3. For at foretage automatisk '**SØGNING**' efter aktive stationer skal du trykke på  eller  og derefter på  på fjernbetjeningen. Alternativt kan du blot trykke på **OK**.

-  **Bemærk:** a. For at foretage automatisk 'søgning' efter den næste aktive station skal du gentage trin 3.

B. SCAN INDSTILLING

1. Når MR-2000 er i FM-tilstand, kan du trykke på ◀ og derefter på ▲ eller ▼ og vælge <SCAN INDSTILLING>. Tryk på **OK** for at bekræfte.

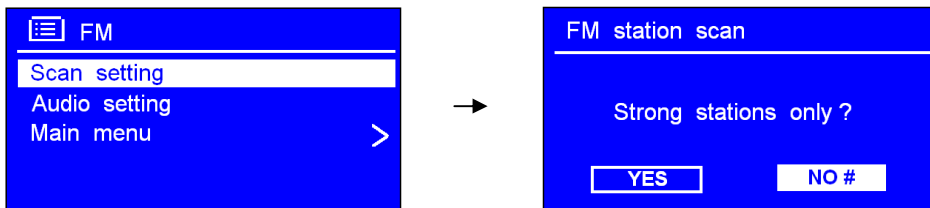

2. Tryk på ▲ eller ▼ for at vælge 'JA' eller 'NEJ', og tryk derefter på **OK** for at bekræfte.

C. AUDIO-INDSTILLING

1. Når MR-2000 er i FM-tilstand, kan du trykke på ◀ og derefter på ▲ eller ▼ og vælge <AUDIO INDSTILLING>. Tryk på **OK** for at bekræfte.

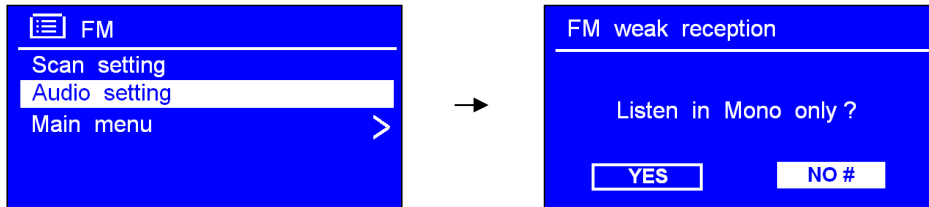

3. Tryk på ▲ eller ▼ for at vælge 'JA' eller 'NEJ', og tryk derefter på **OK** for at bekræfte.

Indstilling af radioforvalg

Din MR-2000 kan lagre ni internetstationer, ni DAB-stationer og ni FM-stationer som forvalg:

1. Tryk på og hold **FORVALGSKNAP** knap 1-9 på fjernbetjeningen nede, indtil følgende vises:

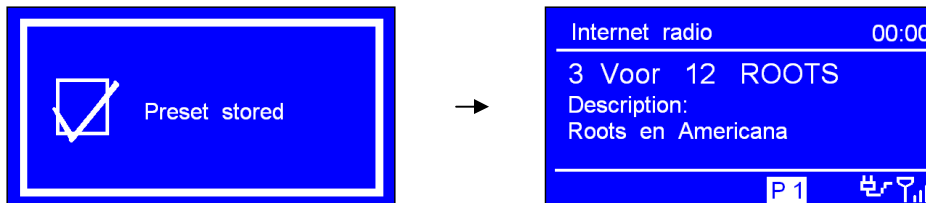

Valg af en forvalgt station

For at vælge en lagret internet- eller FM-station skal du blot åbne den ønskede tilstand og trykke på den relevante forvalgsknap.



Bemærk: Hold ikke knappen nede – hvis du gør det, overskriver den aktuelt afspillede station den lagrede forvalgsstation!

Betjening af musikafspiller

A. AFSPIL DELTE MEDIER

1. Tryk på **SOURCE** flere gange, indtil <MUSIK AFSPILLER> vises. Alternativt kan du åbne 'HOVED MENU' og trykke på ▲ eller ▼ og vælge <MUSIK AFSPILLER>. Tryk på **OK**.

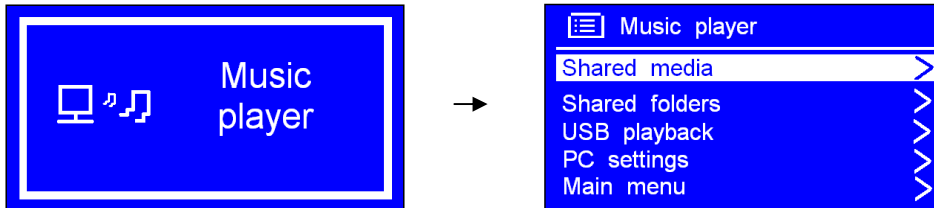

2. Tryk på ▲ eller ▼, vælg en af mapperne, og vælg så din musik.

B. AFSPIL DELTE MAPPER

1. Fra underbiblioteket <Musik Afspiller> skal du trykke på ▲ eller ▼ og vælge <DELTE BIBLIOTEKER>. Tryk på **OK** for at bekræfte.

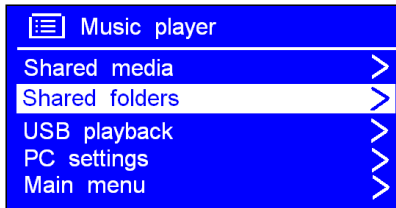

2. Tryk på ▲ eller ▼, og vælg din musik.

C. USB-AFSPILNING

 **Bemærk:** Hvad angår din USB-enhed skal du sørge for at tage sikkerhedskopier af dine data på enheden for at sikre den højeste kvalitet.

1. I underbiblioteket <Musik Afspiller> skal du trykke på ▲ eller ▼, vælge <USB AFSPILNING> og trykke på **OK** for at bekræfte.

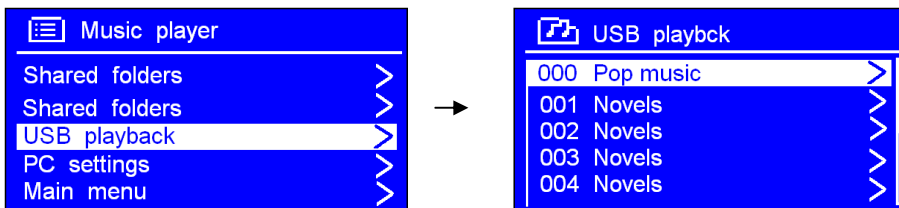

- 2 Tryk på ▲ eller ▼, og vælg den musik, der er gemt på din USB-enhed.

Urindstillinger

1. Du kan til enhver tid åbne <HOVED MENU> → <SYSTEM OPSÆTNING> → <TID/DATO>. Tryk på **OK**.

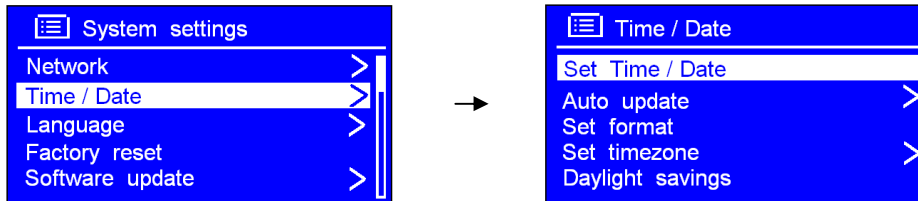

2. Tryk på **OK** for at åbne <Indstil Tid/Dato>, og tryk derefter på ▲ eller ▼ for at indstille datoen. Tryk på **OK** for at bekræfte.

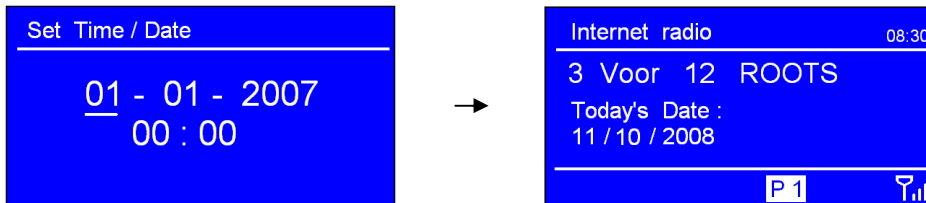

 **Bemærk:** Brug samme metode til at justere indstillingen for måned, år, time og minut.

3. Under trin 1 skal du trykke på ▲ eller ▼ og vælge '**Auto Opdater**' for at foretage automatisk indstilling af tiden, eller trykke på ▲ eller ▼ og vælge '**Indstil format**'. Tryk på **OK** for at bekræfte.



4. Under trin 1 skal du trykke på ▲ eller ▼ og vælge '**Indstil tidszone**'. Tryk på **OK** for at bekræfte.

5. Tryk på ▲ eller ▼, indtil du når den relevante tidszone, og tryk på **OK** for at bekræfte.



Sommertid

1. Ændring til sommertid kan aktiveres fra <HOVED MENU> → <SYSTEM OPSÆTNING> → <TID/DATO> → <DST>. Tryk på **OK** for at bekræfte, og tryk derefter på **▲** eller **▼**, og vælg 'TIL'.

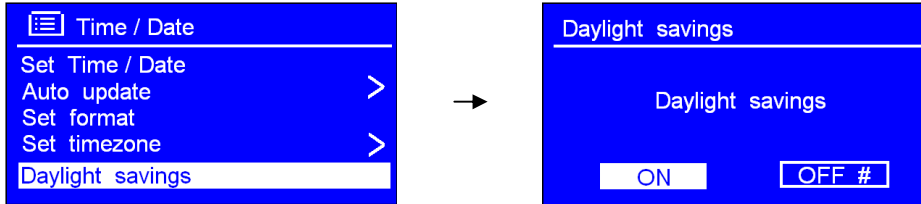

2. Tryk på **OK** for at bekræfte.

Systemindstillinger

Netværksopsætning

 **Bemærk:** Brug denne procedure, hvis du ønsker at tilslutte MR-2000 på en anden lokalitet. Hvis du følger denne procedure, kan du søge efter tilslutning til et andet trådløst netværk eller konfigurere netværksparametrene.

1. Netværksopsætning kan aktiveres fra <HOVED MENU> → <SYSTEM OPSÆTNING> → <NETVÆRK>. Tryk på **OK** for at bekræfte.

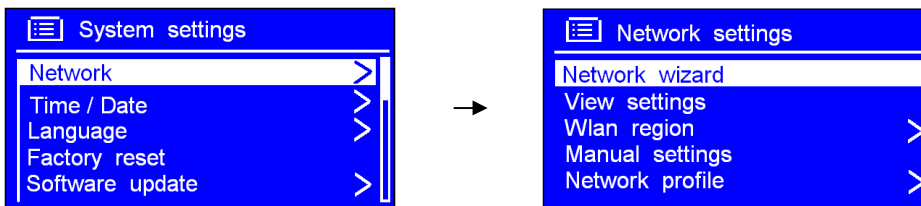

2. Tryk på **▲** eller **▼**, og vælg den ønskede indstilling. Tryk på **OK** for at bekræfte.

Sprog

1. Sprog kan aktiveres fra <HOVED MENU> → <SYSTEM OPSÆTNING> → <SPROG>. Tryk på **OK** for at bekræfte.

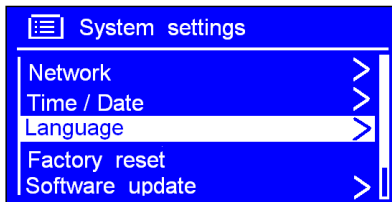

2. Indtast systemindstillingerne, og tryk på ▲ eller ▼, og vælg dit sprog. Tryk på **OK** for at bekræfte.

Fabriksnulstilling

 **Bemærk:** Udførelse af en fabriksnulstilling nulstiller hukommelsen på din MR-2000 fuldstændig og sletter alle WEP-/WPA-koder og brugerindstillinger. Dette nulstiller effektivt fabriksindstillingerne.

1. Fabriksnulstilling kan aktiveres fra <HOVED MENU> → <SYSTEM OPSÆTNING> → <FABRIKSNULLSTILLING>.

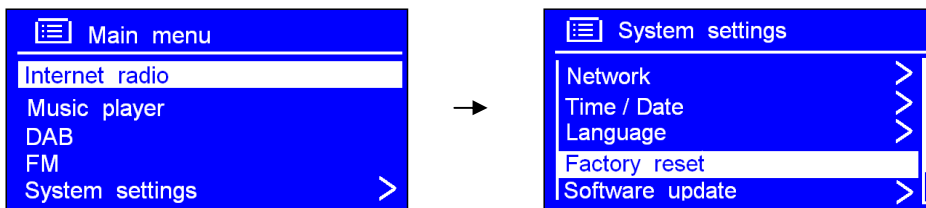

2. Tryk på **OK** for at bekræfte, og tryk på ▲ eller ▼ for at vælge 'JA'.

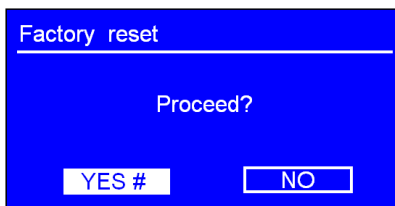

3. Tryk på **OK** for at bekræfte.

 **Bemærk:** Hvis du ikke ønsker at fortsætte til trin 3, skal du trykke på ▲ eller ▼ for at vælge 'NEJ', og derefter på **OK** for at annullere denne ordre. MR-2000 vender tilbage til de normale driftsbetingelser.

Softwareopdateringer

1. Softwareopdateringer kan aktiveres fra <HOVED MENU> → <SYSTEM OPSÆTNING> → <SOFTWARE OPDATERING>. Tryk på **OK** for at bekræfte, og derefter på ▲ eller ▼, og vælg så 'Auto opdatering'.

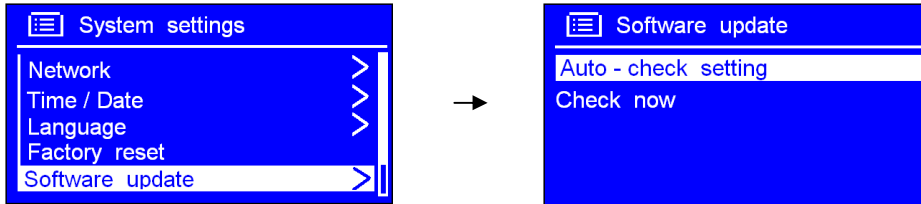

2. Tryk på **OK** for at bekræfte, og derefter på ▲ eller ▼, og vælg så 'JA'. Tryk på **OK** for at bekræfte, og derefter på ▼, og vælg så 'Kontroller nu'. Tryk på **OK** for at bekræfte.

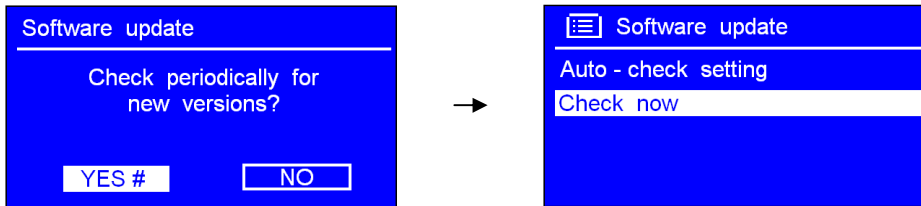

3. MR-2000-displayet viser følgende:

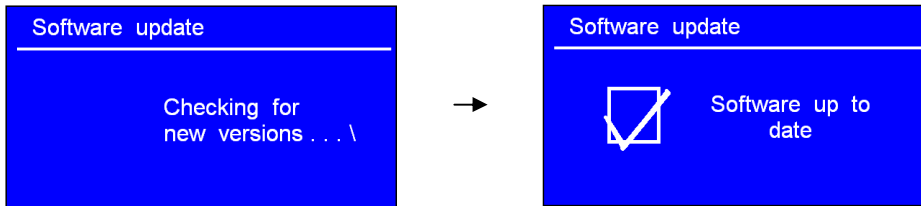

 **Bemærk:** Softwareopdateringen kan tage adskillige minutter. Sluk ikke for MR-2000, indtil denne procedure er gennemført, for at undgå permanent beskadigelse.

Softwareversion og radio-id

1. Softwareversion og radio-id kan aktiveres fra <HOVED MENU> → <SYSTEM OPSÆTNING> → <Information>. Tryk på **OK** for at bekræfte.

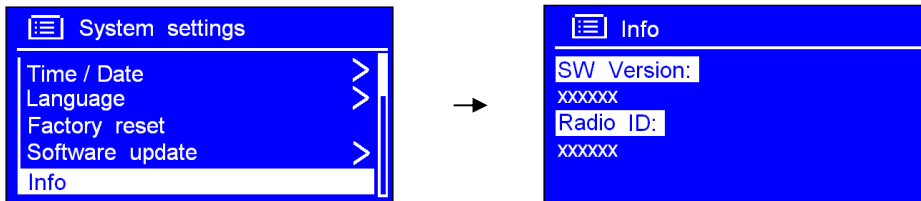

 **Bemærk:** Der kan blive anmodet om oplysninger vedrørende softwareversion og radio-id, ved behandlingen af tekniske problemer.

Generel betjening

Register

Her vises en nøglekode, der kan anvendes til at registrere din MR-2000 på Frontiers kundeportal:

<http://www.wifiRadio-frontier.com>



Anmodning om en station

Hvis du ønsker at lytte til en radiostation, som ikke aktuelt er angivet i listen, kan du besøge Frontiers hjemmeside på adressen <http://www.wifiRadio-frontier.com> og anmode om, at en radiostation føjes til listen.

Tilbage til hovedmenu

- a. Tryk blot på **MENU** på fjernbetjeningen. Tryk på **▲** eller **▼**, og vælg <HOVED MENU>.
 - b. Alternativt kan du til enhver tid gå tilbage til MR-2000's topline <HOVED MENU> ved at trykke på **◀**.
-

Lydstyrke

Tryk på  eller  på fjernbetjeningen. Alternativt kan du holde **▲** eller **▼** nede, hvorefter MR-2000 husker det tidligere lydstyrkeniveau.

Appendiks

Trin 1: Opsætning af Mediedeling i Windows Media Player 11

Når du har downloadet og installeret Windows Media Player 11 til Windows XP og sluttet din MR-2000 til netværket, skal du oprette mediedeling, så du kan dele musik med din MR-2000.

Følgende trin beskriver, hvordan du opretter mediedeling i Windows Media Player 11.

1. I Windows Media Player 11 skal du klikke på den lille pil under fanen **Bibliotek** og derefter på **Mediedeling**.

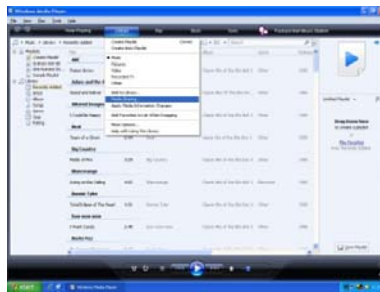

2. I dialogboksen **Mediedeling** vælges afkrydsningsfeltet **Del mine medier**.

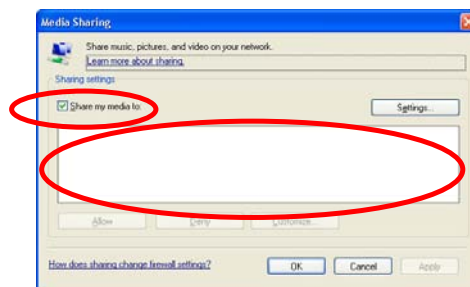

3. Marker boksen "Del mine medier". På listen skal du klikke på din **Radio *** og derefter på **Tillad**. Den valgte enhed vises nu med et grønt flueben. Klik på **OK**.

* Hvis din enhed ikke fremgår af listen over enheder, foretages følgende:

Fra menuen "Media Player" i din MR-2000 vælges "UPNP-servere"
En liste over tilgængelige computere vises.
Vælg den ønskede computer.

Din enhed fremgår nu af listen. Hvis du ønsker at kontrollere, at dette er din MR-2000, skal du højreklikke på enheden og vælge "Egenskaber". MAC-adressen for din MR-2000 vises.

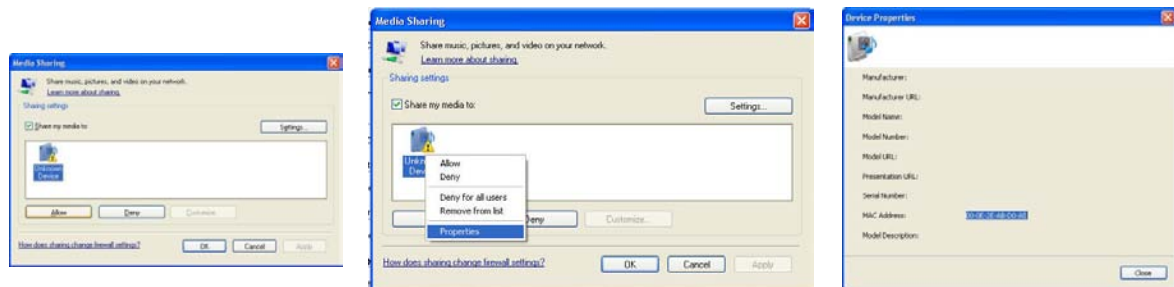

Trin 2: Afspil musik på MR-2000.

Når du har installeret og konfigureret din MR-2000 og Windows Media Player 11, er du klar til at afspille musik via en trådløs forbindelse.

Følgende trin beskriver, hvordan du afspiller musik med din MR-2000.

1. Vælg "UPNP-servere" fra menuen "Media Player".
2. Vælg den computer, du ønsker at afspille musikfiler fra.
3. Brug kontrolknapperne til at søge i henhold til følgende kriterier: Al musik, genre, alle artister, gæstearter, albumartister, komponister, albums, playlister, mapper eller bedømmelser (stjerner), og tryk derefter på **OK** for at bekræfte.
4. Vælg de numre, du ønsker at afspille, og tryk derefter på vælgerknappen. Nyd musikken!

Opsætning af mediedeling i MAC OS

Det kræver Windows-fildeling at benytte MR-2000 med en MAC. MAC OS 9 og ældre versioner kræver ekstra software for at benytte Windows-fildeling, mens MAC OS X 10.2 og nyere har Windows fildeling indbygget.

Opsætning af Windows-fildeling på en MAC

- Under "Dock" klikkes på "System Preferences". Fra vinduet "System Preferences" under afsnittet "Internet & Network" klikkes på "Sharing".
- Fra vinduet "Sharing" gøres følgende:
 - Under afsnittet "Services" aktiveres "Personal File Sharing" og "Windows Sharing". For at gøre dette skal du markere de relevante bokse eller klikke på "Start" for hver enkelt af tjenesterne.
 - Under afsnittet "Firewall" slås firewallen fra.
 - Under afsnittet "Internet" slås "Internet Sharing" fra.

Kontoopsætning

- Fra vinduet "System Preferences" under afsnittet "System" klikkes på "Accounts". Vælg en konto, og husk kontoens "shortname" og adgangskode. Disse skal bruges til at slutte MR-2000 til MAC'en.

Biblioteksopsætning

- Under "Dock" klikkes på "Finder". Under "Finder" klikkes på "Applications" og derefter på "Utilities". Klik på "More Info" for "Directory Access", og sørg for, at muligheden "Read/Write" er aktiveret. Dobbeltklik på "Directory Access", og aktiver følgende:
 - AppleTalk
 - LDAPv3
 - SLP
 - SMB/CIFS
- For "SMB/CIFS" klikkes på "Configure", og den ønskede arbejdsgruppe vælges.
- Kopier mp3-filerne, og sæt dem ind i "Documents" i vinduet "Finder".
- Aktiver "AirPort" (trådløs deling).
- Vent et par minutter.

I menuen "Media Player" > 'Windows Shares' indtastes MAC-kontoens "shortname" og adgangskode. MR-2000 bør derefter kunne sluttes til MAC'en.

Fejlfinding

Hvis du har problemer med din trådløse internetforbindelse, kan det være nyttigt at besøge hjælpeafdelingen på vores [websted: http://www.wifiRadio-frontier.com](http://www.wifiRadio-frontier.com)

Hvis du har problemer med at slutte MR-2000 til det trådløse netværk, kan denne procedure bidrage til at løse problemet.

1. Bekræft, at en WiFi-tilsluttet pc kan få adgang til internettet (dvs. søge på internettet) vha. det samme netværk.
2. Kontroller, at der findes en tilgængelig DHCP-server, eller at du har konfigureret en statisk IP-adresse på din MR-2000. Du kan konfigurere en statisk IP-adresse på din MR-2000 via menupunktet 'System Opsætning → Netværk → Manual Opsætning → Trådløst' og derefter vælge 'DHCP Fra'.
3. Kontroller, at adgangspunktet ikke forhindrer, at der oprettes forbindelse til særlige MAC-adresser. Du kan få vist MAC-adressen for MR-2000 via menupunktet 'System Opsætning → Netværk → Se Indstillinger → MAC Adresse'.
4. Hvis du benytter et krypteret netværk, skal du kontrollere, at du har indtastet den korrekte nøgle eller adgangskode i MR-2000. Husk, at nøgler i tekstformat skelner mellem store og små bogstaver. Hvis din MR-2000 viser: 'Trådløs fejl' efterfulgt af et 5-cifret nummer, når du forsøger at oprette forbindelse til et krypteret netværk, skal du sørge for, at du har indtastet den korrekte adgangskode til netværket. Hvis problemet fortsætter, skal du muligvis kontrollere din netværkskonfiguration.
5. Hvis din MR-2000 kan oprette forbindelse til netværket, men ikke afspille visse stationer, kan det skyldes en af følgende årsager:
 - a. Stationen sender ikke programmer på dette tidspunkt af dagen (husk, at stationer kan befinde sig i en anden tidszone).
 - b. Stationen har nået det maksimale antal samtidige lyttere, der er tilladt.
 - c. Stationen sender ikke længere.
 - d. Linket i MR-2000 er forældet.
 - e. Internetforbindelsen mellem serveren (ofte placeret i udlandet) og dig er for langsom.

Prøv at bruge en pc til at afspille datastrømmen via sendestationens websted.

6. Hvis du kan afspille stationen med en pc, kan du bruge formularen på adressen <http://www.wifiRadio-frontier.com> til at gøre os opmærksomme på problemet, således at vi kan ændre de stationsdata, der anvendes af MR-2000.

Specifikation

PUNKTER	BESKRIVELSE
Specifikationer:	Digital radio med streaming af audiomedier
Krav til strømforsyning:	Indgangseffekt: 100-240VAC, 50-60HZ Se mærkat med brugsvejledning på bagpanel.
Frekvensområde:	(FM) 87,5-108MHz (DAB, DAB+) 174 – 240MHz
Ethernet-stik:	RJ45
Line out-stik:	47K ohm
Mål:	210 x 120 x 150 mm

Tip vedrørende miljøbeskyttelse



Når produktet er udtjent, kan det muligvis ikke bortskaffes sammen med dit almindelige husholdningsaffald. I stedet skal det afleveres ved et anlæg for genbrug af elektrisk og elektronisk udstyr. Dette angives via ikonet på produktet, i betjeningsvejledningen eller på pakken.

Materialerne, der er brugt til fremstilling af dette produkt, kan genbruges i henhold til identifikationsmærkerne. Ved at genbruge udstyret og dets komponenter eller vha. andre procedurer for genanvendelse af udtjent udstyr yder du et vigtigt bidrag til beskyttelsen af vores miljø. Kontakt de lokale myndigheder for at få oplysninger om det nærmeste genbrugsanlæg.

